



CE

119BU76FR

AUTOMATISME
POUR PORTAILS COULISSANTS



MANUEL POUR L'INSTALLATION

BX-243C



Français

6.1 Description générale

La carte électronique doit être alimentée en 230V AC sur les borniers L-N, avec fréquence max.50/60Hz.

Les dispositifs de commande et les dispositifs accessoires sont en 24V. Attention ! L'ensemble des dispositifs complémentaires ne doit pas dépasser 37W.

La carte est munie d'un dispositif ampérométrique qui contrôle constamment la poussée du moteur. Quand le portail détecte un obstacle, le capteur ampérométrique constate immédiatement une surcharge dans la poussée et intervient en invertissant la direction du mouvement du portail :

- il déclenche la réouverture du portail lorsqu'il en train de se fermer (1) ;

- il le referme lorsqu'il est en train de s'ouvrir.

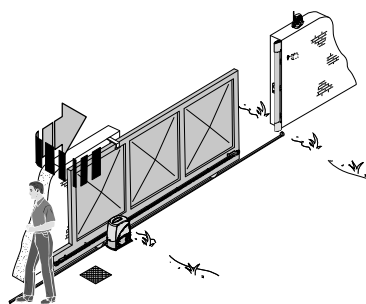
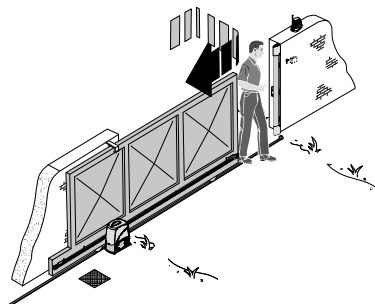

⚠ (1) Attention : après 3 détections d'obstacles consécutives, le portail s'arrête en ouverture et la fermeture automatique est éliminée ; pour reprendre le mouvement il faut appuyer sur le bouton de commande ou utiliser l'émetteur.

Toutes les connexions sont protégées par des fusibles rapides, voir tableau.

TABLEAU DES FUSIBLES	
pour la protection de :	fusible de :
Moteur	8A-F
Carte électronique (ligne)	1,6A-F
Accessoires	1.6A-F
Dispositifs de commande	1A-F

La carte commande les fonctions suivantes :

- fermeture automatique après une commande d'ouverture ;
- pré clignotement du clignotant ;
- détection d'obstacle avec le portail à l'arrêt dans n'importe quelle position ;
- contrôle permanent de l'état de marche des photocellules ;
- ouverture/fermeture ;
- ouverture/fermeture à action continue;
- ouverture partielle ;
- stop total.

Après la détection d'obstacle, les photocellules déclenchent :

- la réouverture si le portail est en train de se fermer ;
- le stop partiel du portail lorsqu'il est en mouvement puis successivement la fermeture automatique (si la fonction a été sélectionnée).

Après la détection d'obstacle, les bords sensibles déclenchent :

- la réouverture si le portail est en train de se fermer ;
- Le ré enclenchement de la fermeture si le portail est en train de s'ouvrir.

Les trimmers spécifiques règlent :

- la durée du temps pour l'intervention de la fermeture automatique ;
- l'ouverture partielle ;
- La sensibilité de détection du dispositif ampérométrique, aussi bien pour la course normale que pour le ralentissement ;
- la vitesse aussi bien pour la course normale que pour le ralentissement.

6.2 Composants principaux

- 1) Bornier d'alimentation
- 2) Bornier de butée de fin de course
- 3) Bornier du moteur
- 4) Bornier encodeur
- 5) Fusible accessoires
- 6) Fusible carte
- 7) Bouton pour la mise en mémoire du code radio
- 8) Led de signalisation code radio
- 9) Led de signalisation alimentation en 230V
- 10) Groupe Led de contrôle et de signalisation
- 11) Dip sélection fonctions
- 12) Connecteur pour la carte de radio fréquence pour la commande à distance
- 13) Bornier pour la connexion de l'antenne
- 14) Bornier pour la connexion des accessoires et des dispositifs de commande
- 15) Fusible moteur
- 16) Fusible de ligne
- 17) Trimmers de réglage

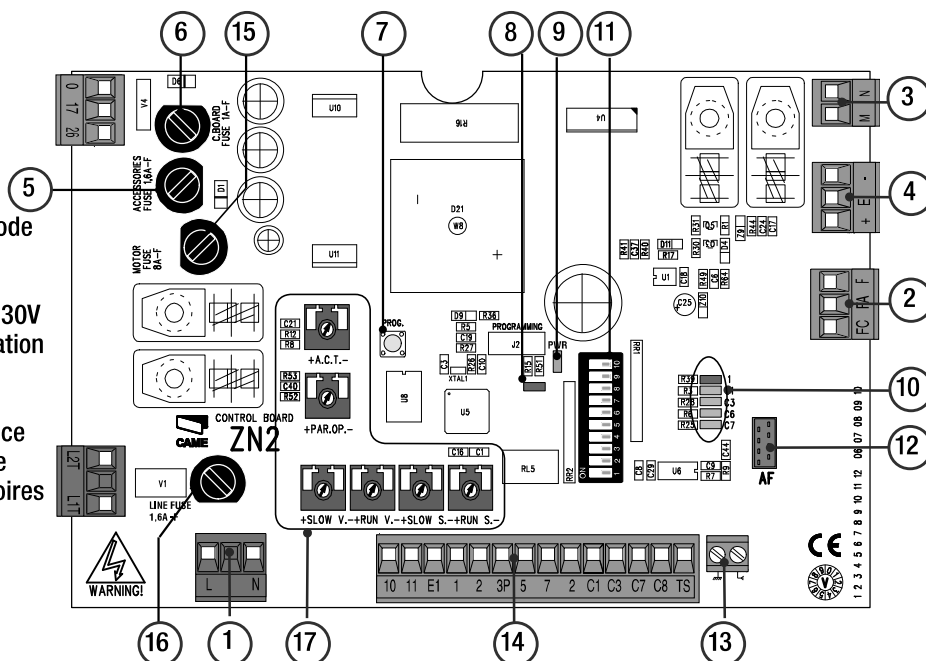

FRANÇAIS

6.3 Connexions électriques

Motoréducteur, butée de fin de course et encodeur

Description des connexions électriques déjà prévues pour installation à gauche

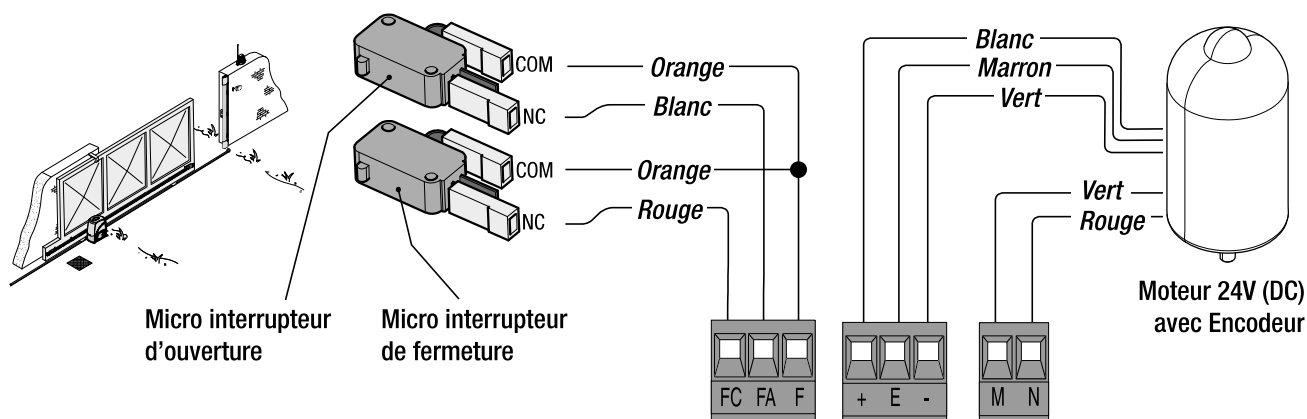

Modifications des connexions électriques pour installation à droite

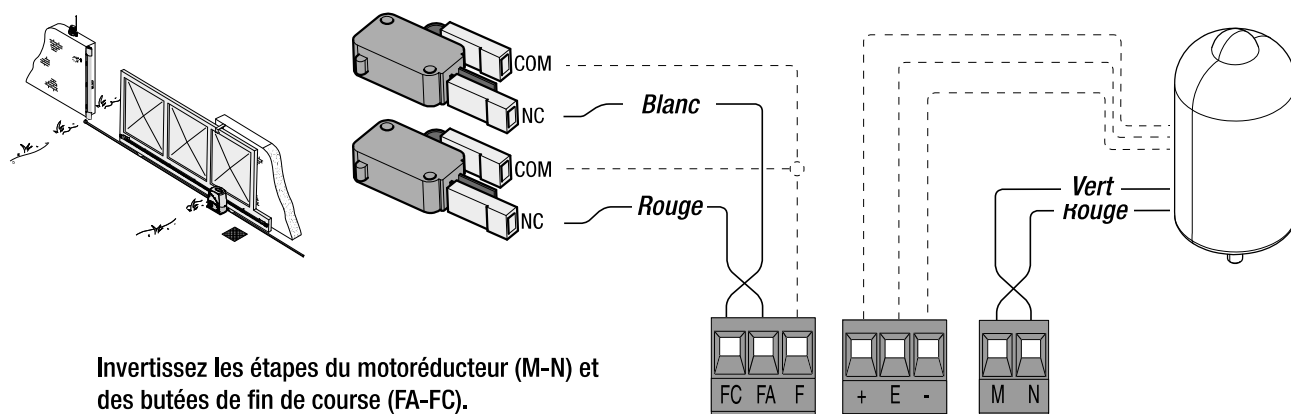

Alimentation accessoires

Borniers pour l'alimentation des accessoires :

- en 24V AC normalement ;
- en 24V DC quand les batteries de secours interviennent ;

Puissance globale autorisée : 37W

Alimentation en 230V (AC),
fréquence 50/60 Hz

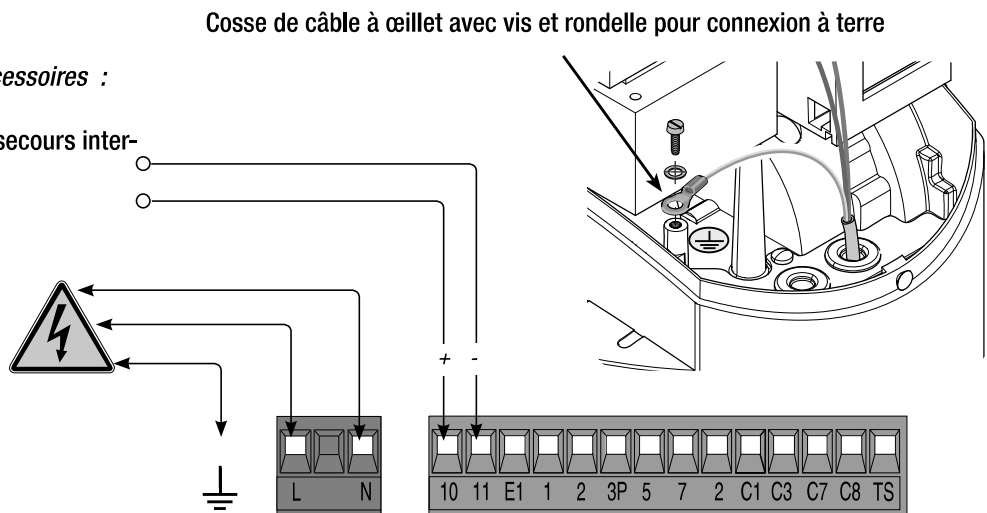

Dispositifs de commande

Bouton de stop (contact N.C.)

- Bouton d'arrêt du portail. Il élimine la fermeture automatique. Pour déclencher de nouveau le mouvement il faut appuyer sur le bouton de commande ou la touche de l'émetteur.

Sélecteur à clé et/ou bouton d'ouverture partielle (contact N.O.)

- Ouverture partielle du portail pour le passage piétons.

Sélecteur à clé et/ou bouton pour commandes (contact N.O.)

- Commande d'ouverture et de fermeture du portail. En appuyant sur le bouton ou en tournant la clé du sélecteur, le portail invertit le mouvement ou s'arrête selon la sélection effectuée sur les dip-switch (voir sélections fonctions, dip 2 et 3).

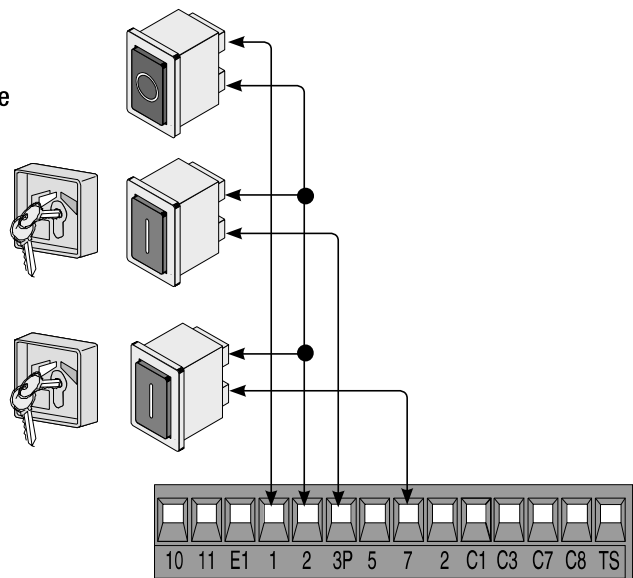

Dispositifs de signalisation

Clignotant de mouvement (Portée contact : 24V – 25W max.)

- Il clignote pendant les étapes d'ouverture et de fermeture du portail.

Voyant lumineux portail ouvert (Portée contact : 24V – 3W max.)

- Il signale la position du portail ouvert, il est éteint quand le portail est fermé.

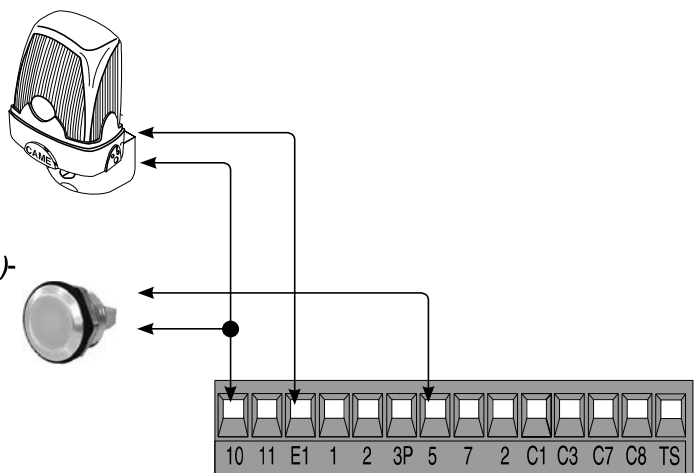

Dispositifs de sécurité

Contact (N.C.) de «stop partiel»

- Entrée pour dispositifs de sécurité type photocellules, conformes aux normatives EN 12978. Arrêt du portail s'il est en mouvement et successivement fermeture automatique (si la fonction a été sélectionnée).

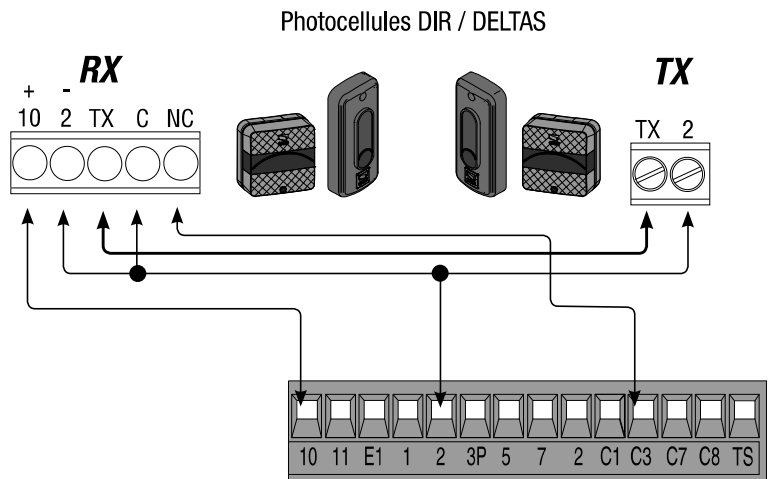

Contact (N.C.) de «réouverture pendant la fermeture»

- Entrée pour dispositifs de sécurité type photocellules, conformes aux normatives EN 12978. Au cours de l'étape de fermeture du portail, l'ouverture du contact déclenche l'inversion du mouvement jusqu'à l'ouverture complète du portail.

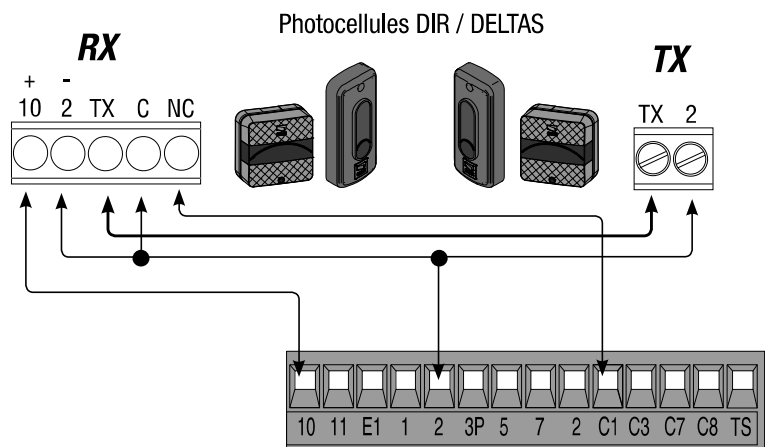

Contact (N.C.) de «stop partiel»

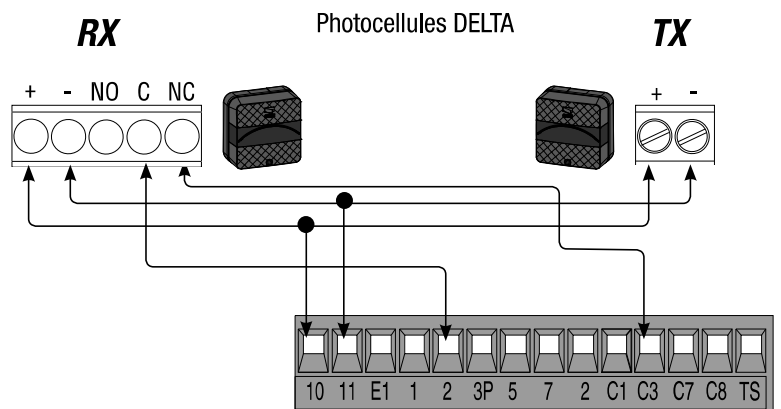

Contact (N.C.) de «réouverture pendant la fermeture»

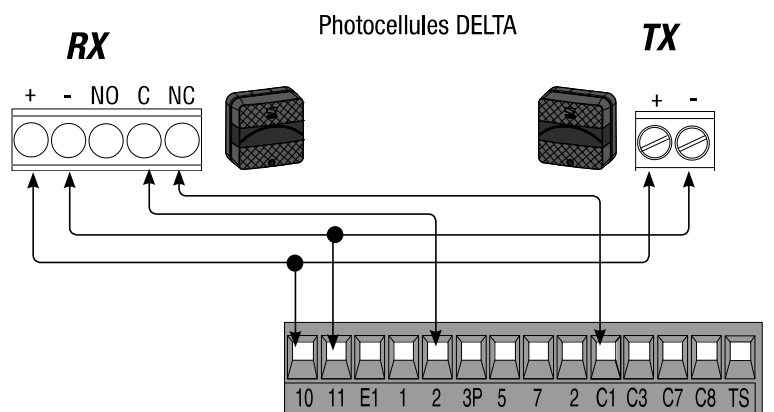

Contact (N.C.) de «réouverture pendant la fermeture»

- Entrée pour dispositifs de sécurité type bords sensibles, conformes aux normatives EN 12978.

Au cours de l'étape de fermeture du portail, l'ouverture du contact déclenche l'inversion du mouvement jusqu'à l'ouverture complète du portail ; si vous ne l'utilisez pas, mettez le contact 2-C7 en court-circuit.

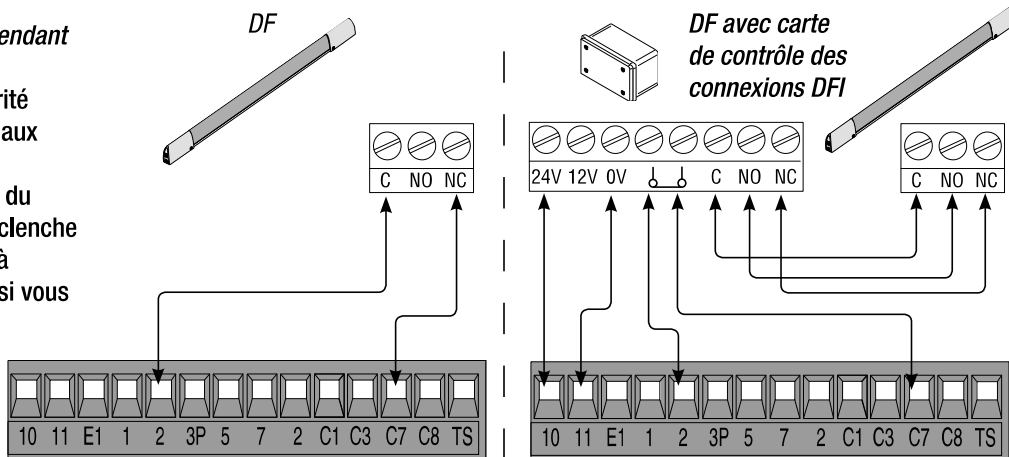

Contact (N.C.) de «ré-enclenchement de la fermeture pendant l'ouverture»

- Entrée pour dispositifs de sécurité type bords sensibles, conformes aux normatives EN 12978.

Au cours de l'étape de ouverture du portail, l'ouverture du contact déclenche l'inversion du mouvement jusqu'à la fermeture complète du portail ; si vous ne l'utilisez pas mettez le contact 2-C8 en court-circuit.

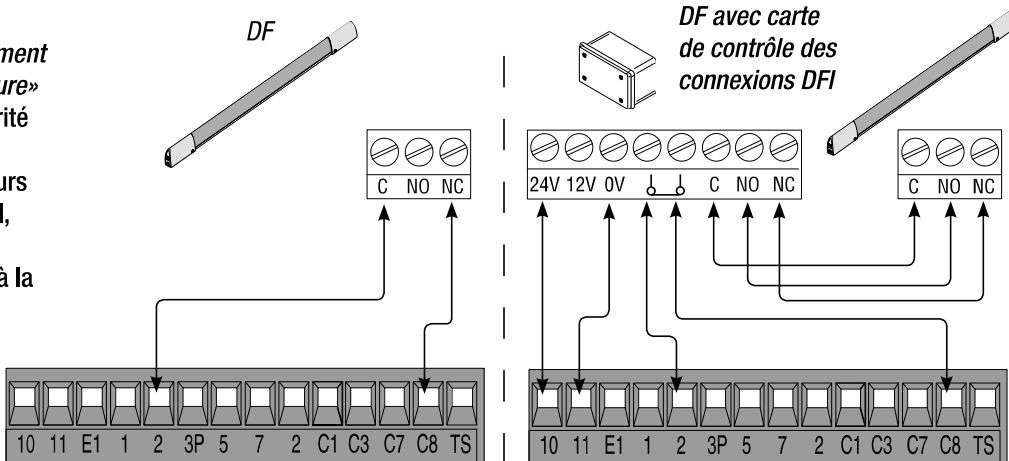

6.4 Connexion électrique pour le fonctionnement du test de contrôle de sécurité des photocellules

DELTA

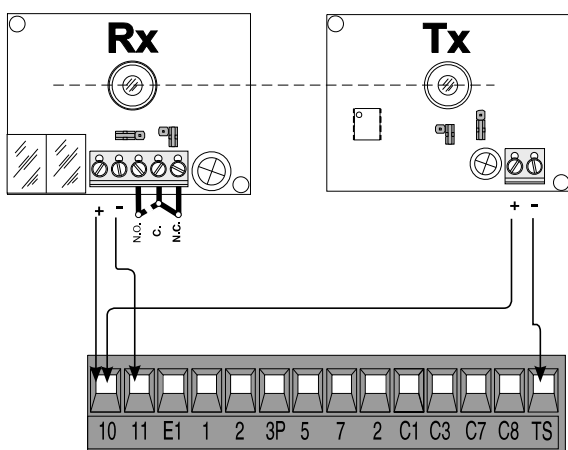

DIR / DELTAS

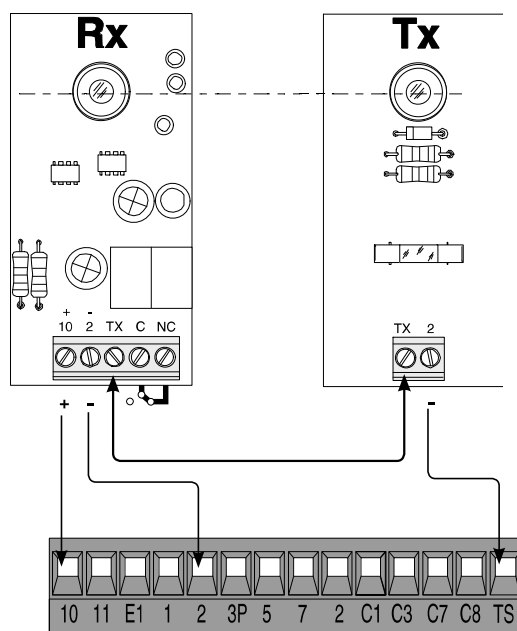

A chaque commande d'ouverture ou de fermeture, la carte contrôle le fonctionnement des photocellules. Une anomalie éventuelle détectée sur les photocellules est signalée par le clignotement de la Led (PROG) sur la carte électronique et elle annule toute commande de l'émetteur radio ou du bouton.

Connexion électrique pour le fonctionnement du test de contrôle de sécurité des photocellules :

- l'émetteur et le récepteur doivent être connectés comme sur le dessin ;
- sélectionnez le dip 7 sur ON pour mettre en fonction le test ;

IMPORTANT :

Quand vous mettez en fonction le test de sécurité, si vous n'utilisez pas les contacts N.C, vous devez les exclure sur les DIP correspondants (voir chapitre « sélection fonctions »).

7 Réglages

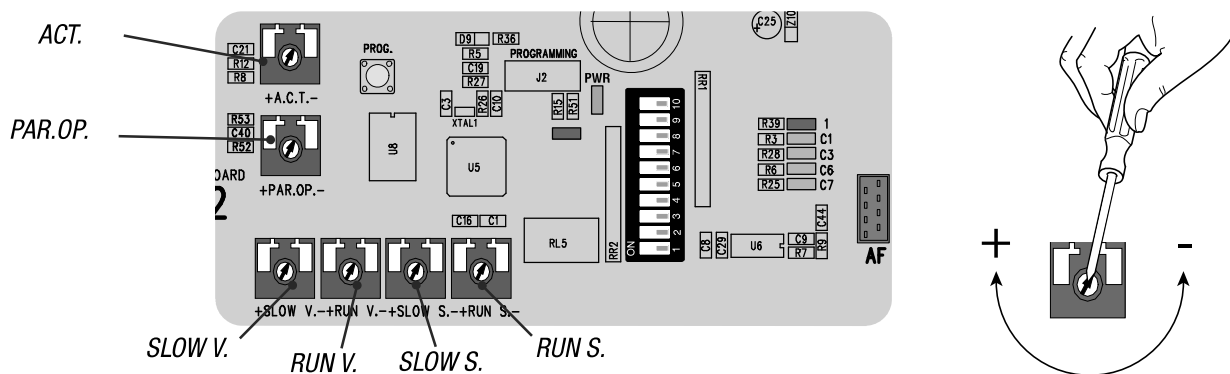

LISTE DES TRIMMERS DE REGLAGE :

- «**ACT.**» Il règle la durée de l'attente en position d'ouverture. Lorsque ce délai est écoulé, la manœuvre de fermeture s'effectue automatiquement. La durée du temps d'attente peut être fixée de 1 à 150 secondes.
- «**PAR.OP.**» Il règle l'ouverture partielle du portail. En appuyant sur le bouton d'ouverture partielle connecté sur 2-3P, le portail effectue une ouverture qui varie selon la longueur du portail.
- «**SLOW S.**» Il règle la sensibilité ampérométrique qui contrôle la force développée par le moteur pendant les ralentissements ; si la force dépasse le niveau de réglage, le système intervient en invertissant le sens de marche.
- «**RUN S.**» Il règle la sensibilité ampérométrique qui contrôle la force développée par le moteur pendant le mouvement ; si la force dépasse le niveau de réglage, le système intervient en invertissant le sens de marche.
- «**SLOW V.**» Il règle la vitesse de ralentissement en fin de course en ouverture et en fermeture du portail.
- «**RUN V.**» Il règle la vitesse de mouvement du portail en ouverture et en fermeture.

8 Led de signalisation

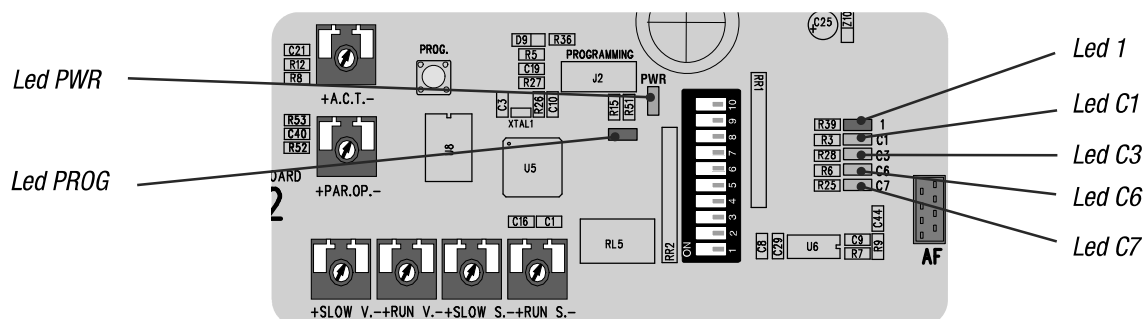

LISTE DE SIGNALISATION DES LEDS DE CONTROLE DES DISPOSITIFS DE COMMANDE ET DE SECURITE :

- «**PROG**» Led de couleur rouge. Normalement éteinte.
Pendant l'opération de mise en service de l'émetteur, elle s'allume ou clignote.
- «**PWR**» Led de couleur verte. Normalement allumée.
Elle signale que la carte est alimentée correctement ;
- «**1**» Led de couleur jaune. Normalement éteinte.
Elle signale que le bouton de STOP TOTAL a été mis en fonction.
- «**C1**» Led de couleur jaune. Normalement éteinte.
Elle signale la présence d'obstacles entre les photocellules (elles sont connectées en fonction de REOUVERTURE PENDANT LA FERMETURE).
- «**C3**» Led de couleur jaune. Normalement éteinte.
Elle signale la présence d'obstacles entre les photocellules (elles sont connectées en fonction de STOP PARTIEL).
- «**C6**» Led de couleur jaune. Normalement éteinte.
Elle signale la présence d'obstacles détectés par le bord sensible (elles sont connectées en fonction de REOUVERTURE PENDANT LA FERMETURE).
- «**C7**» Led de couleur jaune. Normalement éteinte.
Elle signale la présence d'obstacles détectés par le bord sensible (elles sont connectées en fonction de REENCLENCHEMENT DE LA FERMETURE PENDANT L'OUVERTURE).

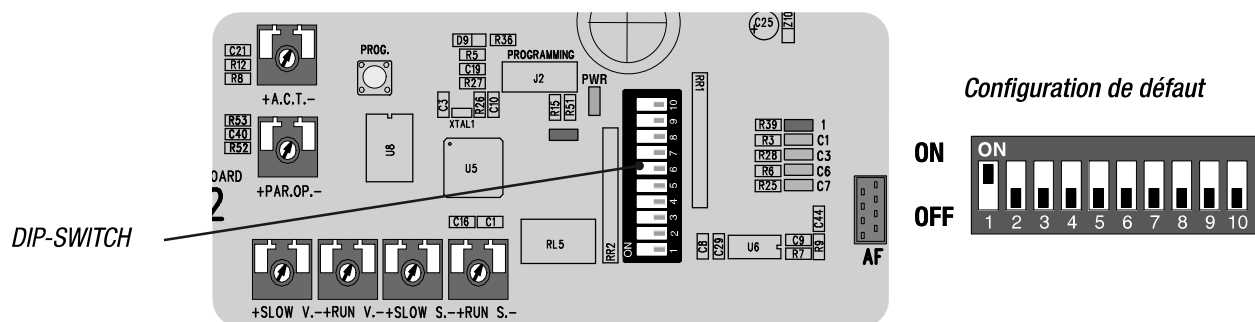

- 1 ON - **Fermeture automatique** - Le temporisateur de la fermeture automatique se met en marche en fin de course en ouverture. La durée préétablie est réglable, toutefois elle est conditionnée par l'intervention éventuelle des dispositifs de sécurité et ne fonctionne pas après un « stop » total de sécurité ou en cas de panne d'électricité.
- 2 ON - Fonction "**ouvre-stop-ferme-stop**" avec bouton [2-7] et émetteur radio (carte radiofréquence insérée).
- 2 OFF - Fonction "**ouvre-ferme**" avec bouton [2-7] et émetteur radio (carte radiofréquence insérée).
- 3 ON - Fonction "**ouvre seulement**" avec bouton [2-7] et émetteur radio (carte radiofréquence insérée).
- 4 ON - **Pré clignotement en ouverture et en fermeture** - Après une commande d'ouverture ou de fermeture, le clignotant connecté sur [10-E1], clignote pendant 5 secondes avant de commencer la manœuvre.
- 5 ON - **Détection de présence d'obstacle** - Avec le moteur à l'arrêt (portail fermé, ouvert ou après une commande de stop total), aucun mouvement n'est possible si les dispositifs de sécurité (par ex. les photocellules) détectent un obstacle.
- 6 ON - **Action continue** - Le portail fonctionne en appuyant sur le bouton sans le relâcher (un bouton 2-3P pour l'ouverture et un bouton 2-7 pour la fermeture).
- 7 ON - **Fonctionnement du test de contrôle de sécurité des photocellules** - Il permet à la carte de vérifier si les dispositifs de sécurité (photocellules) fonctionnent après chaque commande d'ouverture ou de fermeture.
- 8 OFF - **Stop total** - Cette fonction arrête le portail et par conséquent élimine éventuellement la fermeture automatique ; pour déclencher de nouveau le mouvement il faut utiliser les touches de commande ou l'émetteur. Insérez le dispositif de sécurité sur [1-2] ; si vous ne l'utilisez pas, sélectionnez le dip sur ON.
- 9 OFF - **Réouverture en étape de fermeture** - Si les photocellules détectent un obstacle pendant la fermeture du portail, l'inversion du mouvement se déclenche jusqu'à l'ouverture complète ; connectez le dispositif de sécurité sur les borniers [2-C1] ; si vous ne l'utilisez pas, sélectionnez le dip sur ON.
- 10 OFF - **Stop partiel** - Arrêt du portail en présence d'obstacle détecté par le dispositif de sécurité ; après l'élimination de l'obstacle, le portail reste à l'arrêt ou effectue la fermeture si la fonction de fermeture automatique a été mise en service. Connectez le dispositif de sécurité sur le bornier [2-C3] ; si vous ne l'utilisez pas, sélectionnez le dip sur ON.

10 Programmation pour mettre en mémoire le calibrage de la course et des ralentissements

Effectuez le calibrage de la course en faisant faire à l'automatisme une manœuvre complète d'ouverture ainsi qu'une de fermeture.

La carte électronique enregistre automatiquement le calibrage de la course avec les ralentissements d'ouverture et de fermeture.

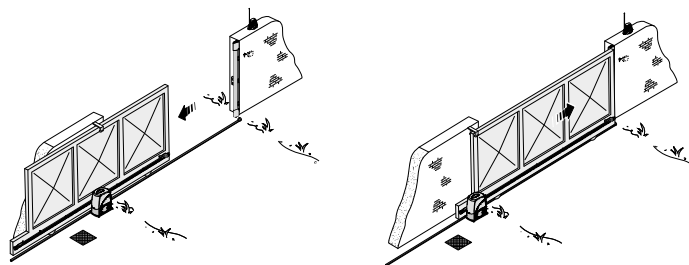

Mettez en mémoire le calibrage en plaçant le dip 6 sur ON et appuyez sur la touche PROG jusqu'à ce que la led de signalisation reste allumée. Remplacez le dip sur OFF.

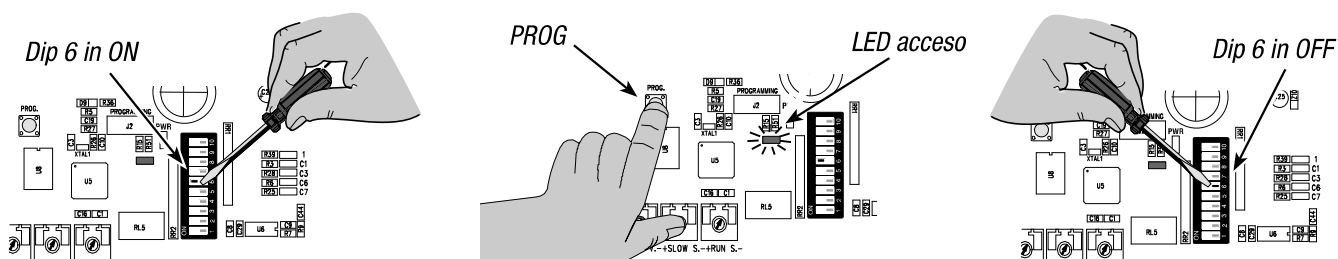

FRANÇAIS

11 Activation de la commande radio

- A** Connecter le câble RG58 de l'antenne.
- ⚠ Mettre hors tension et déconnecter les éventuelles batteries.
- B** Insérer la carte AF sur la carte électronique.
- 📖 La carte électronique ne reconnaît la carte AF qu'à la remise sous tension de l'automatisme.
- C** Maintenir la touche CH1 enfoncée sur la carte électronique : le voyant de signalisation clignote.
- D** Appuyer sur une touche de l'émetteur pour envoyer le code : le voyant restera allumé pour signaler l'exécution effective de la mémorisation. Répéter **C/D** pour les éventuelles autres touches de l'émetteur.

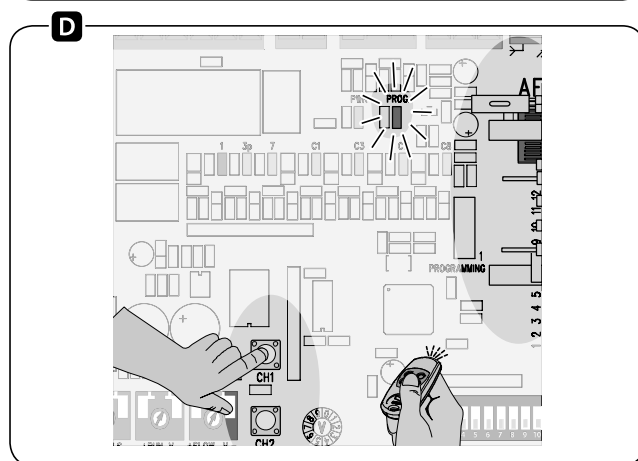
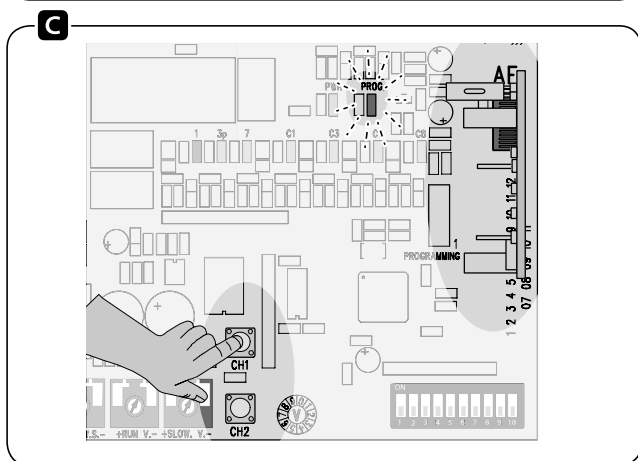
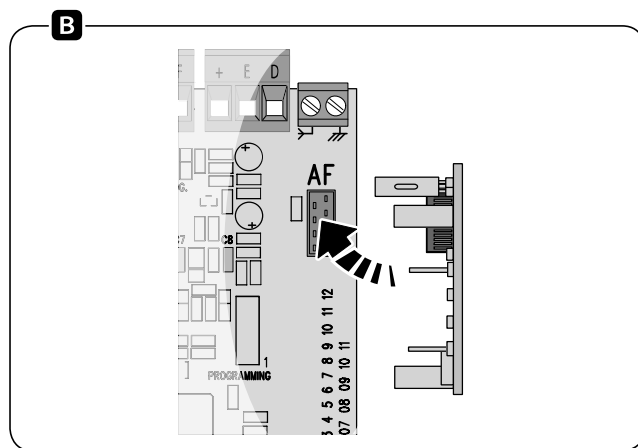
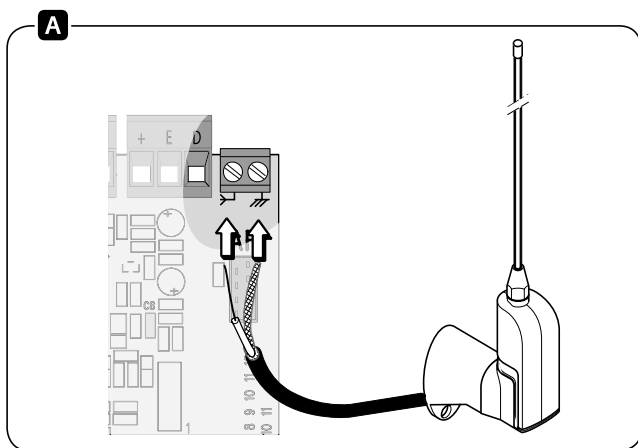

12 Connexion de deux motoréducteurs accouplés à commande unique

Avec deux motoréducteurs accouplés, il est possible de commander uniquement l'ouverture (par bouton et/ou radiocommande) : le portail ne se refermera qu'à la fermeture automatique.

- Coordonner le sens de marche des motoréducteurs **A** et **B** en modifiant la rotation du moteur **B** (inverser les câbles sur les bornes FA-FC et M-N).

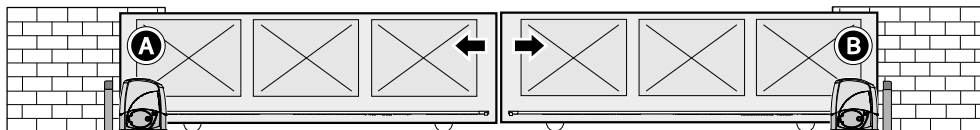

- Effectuer tous les branchements électriques uniquement sur la carte de commande du moteur **A**.

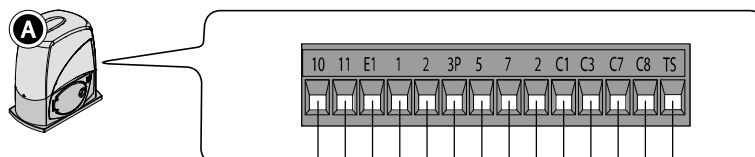

- Les réglages et les fonctions doivent par contre être effectués sur les deux cartes.

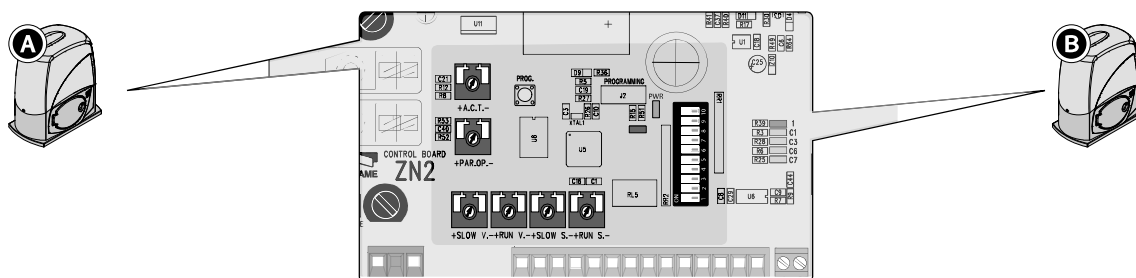

- Connecter les deux cartes entre elles comme indiqué sur la figure.

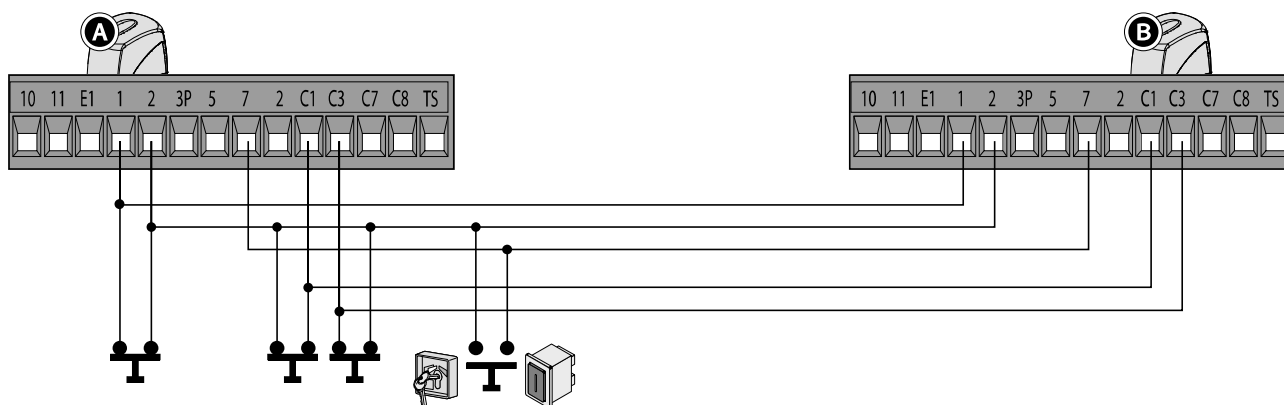

- Positionner sur ON, sur les deux cartes, les commutateurs DIP 2 et 1 indiqués.

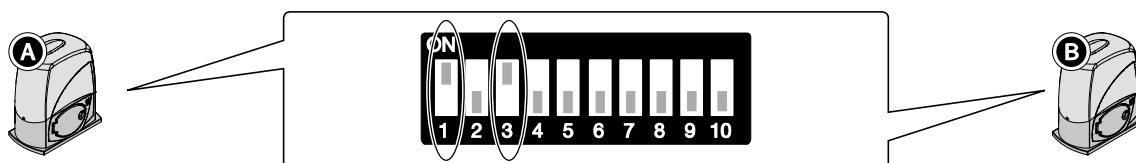

📖 Pour l'ouverture par commande radio, connecter un récepteur externe (RExxx/RBxxx avec relais en mode MONOSTABLE) sur les bornes 2-7 du moteur **A**.